











名称	修改日期	类型	大小
 离合器A2.dwg	2013/10/5 13:01	AutoCAD 图形	52 KB
 尾座装配图A0.dwg	2013/10/5 9:01	AutoCAD 图形	119 KB
 铣头装配图A0.dwg	2013/10/5 16:01	AutoCAD 图形	139 KB
 主箱体装配图A0.dwg	2013/10/5 15:01	AutoCAD 图形	233 KB
 主轴零件图A0.dwg	2013/10/5 9:01	AutoCAD 图形	72 KB
 常规压力对采用非牛顿学流体润滑的光滑...	2013/10/5 11:01	Microsoft Word ...	255 KB
 目录.doc	2013/10/5 17:01	Microsoft Word ...	57 KB
 设计任务书.doc	2013/10/5 12:01	Microsoft Word...	26 KB
 说明书.doc	2013/10/5 19:01	Microsoft Word...	1,645 KB
 买家售后必读.jpg	2017/8/16 7:41	图片文件(jpg)	439 KB

国士机械外文文献翻译
QQ: 2363563218

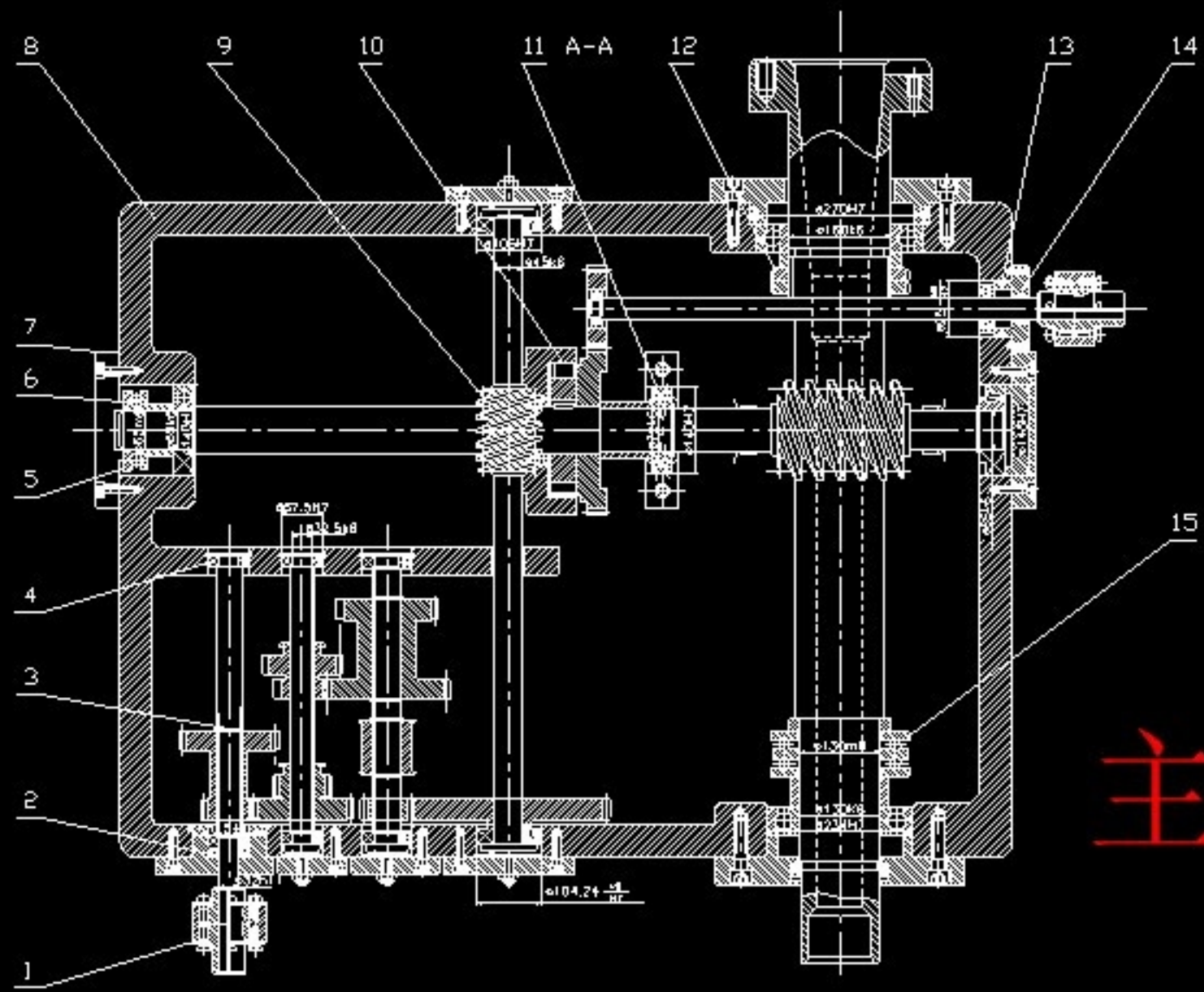
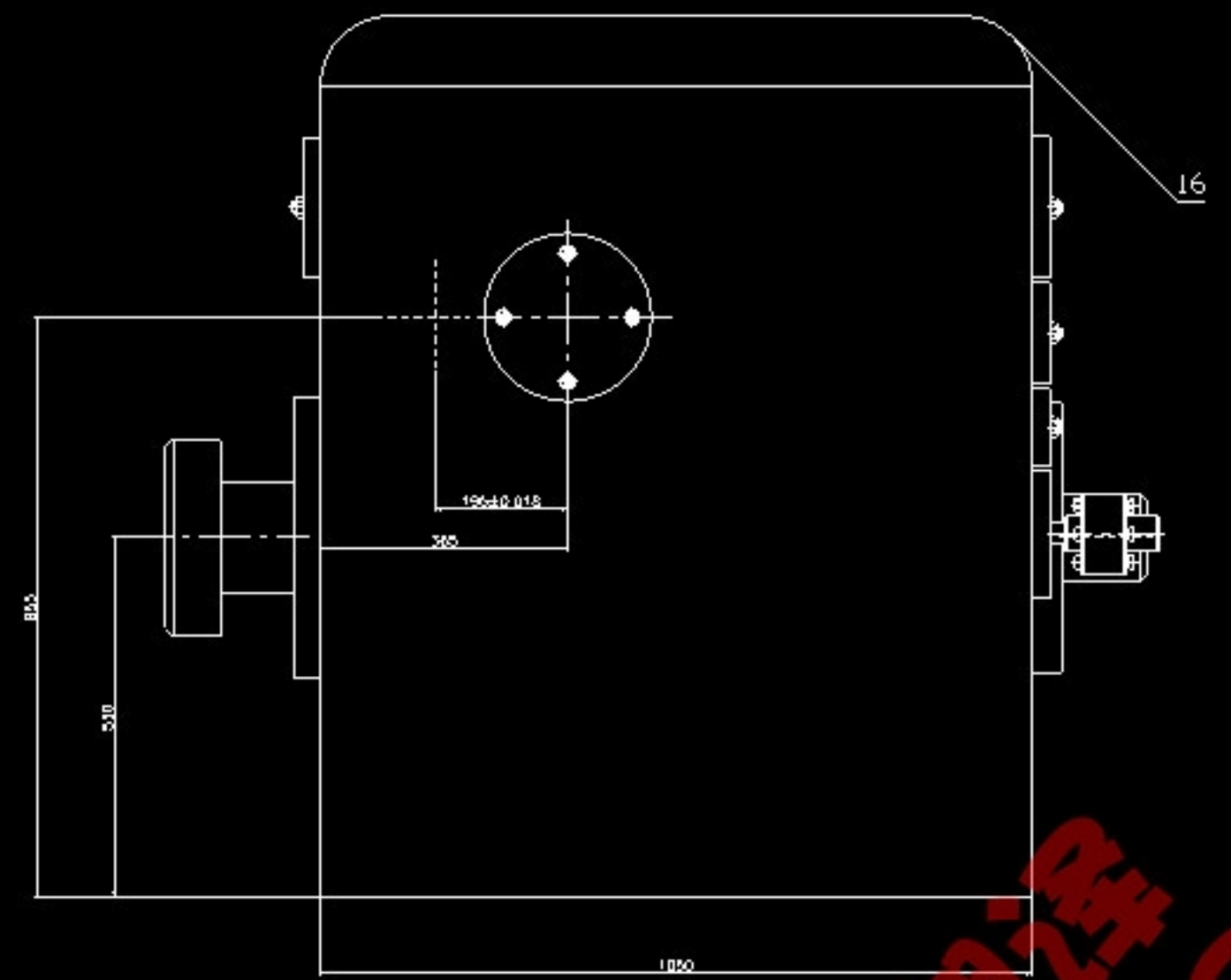
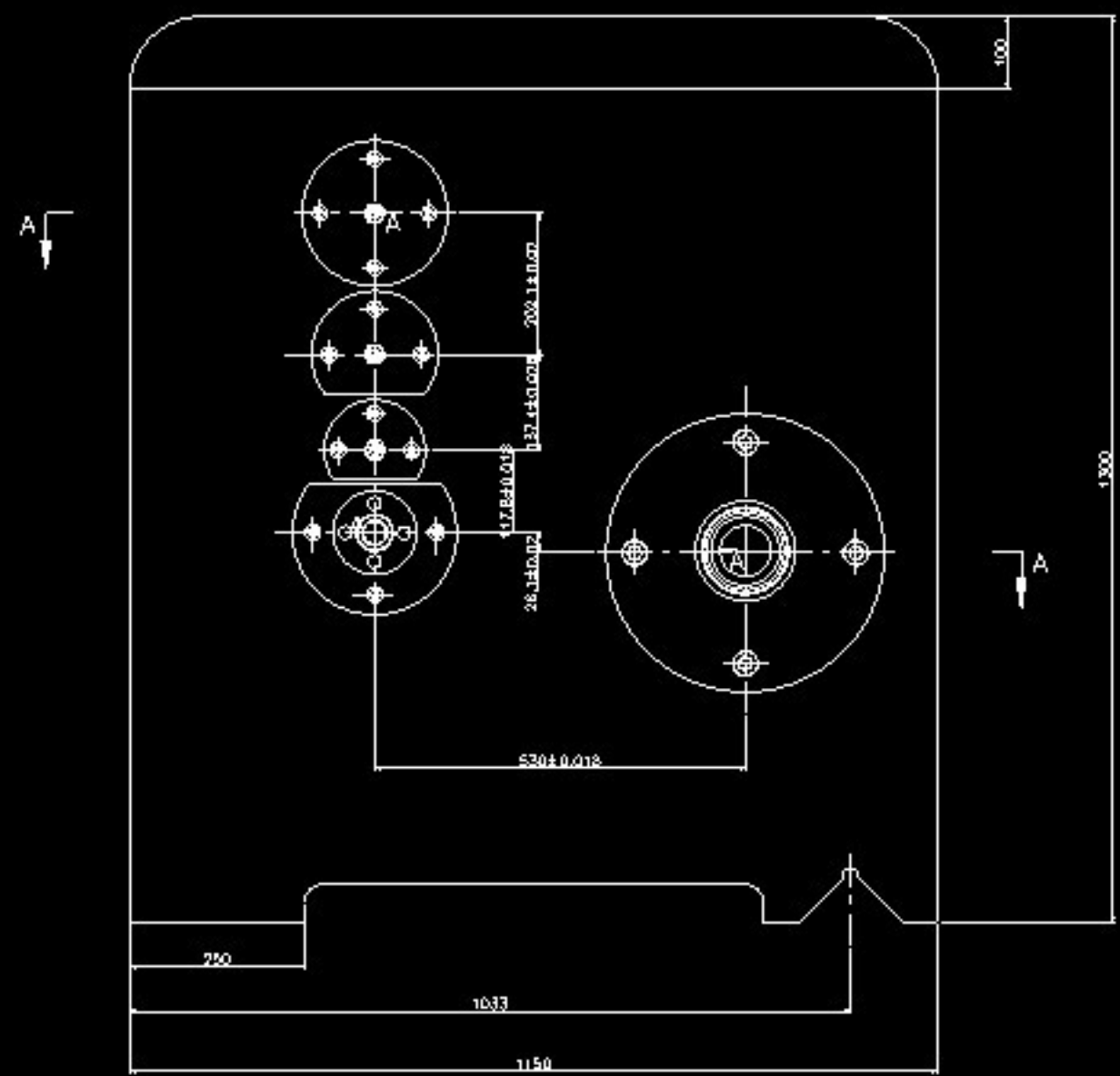

主箱体装配图A0

序号	代号	名称	数量	比例	材料	备注
1	HT150	主箱体	1	1:1		
2	HT150	前盖	1	1:1		
3	HT150	后盖	1	1:1		
4	HT150	底座	1	1:1		
5	HT150	上盖	1	1:1		
6	HT150	下盖	1	1:1		
7	HT150	侧盖	1	1:1		
8	HT150	顶盖	1	1:1		
9	HT150	底盖	1	1:1		
10	HT150	左盖	1	1:1		
11	HT150	右盖	1	1:1		
12	HT150	前盖	1	1:1		
13	HT150	后盖	1	1:1		
14	HT150	底座	1	1:1		
15	HT150	上盖	1	1:1		

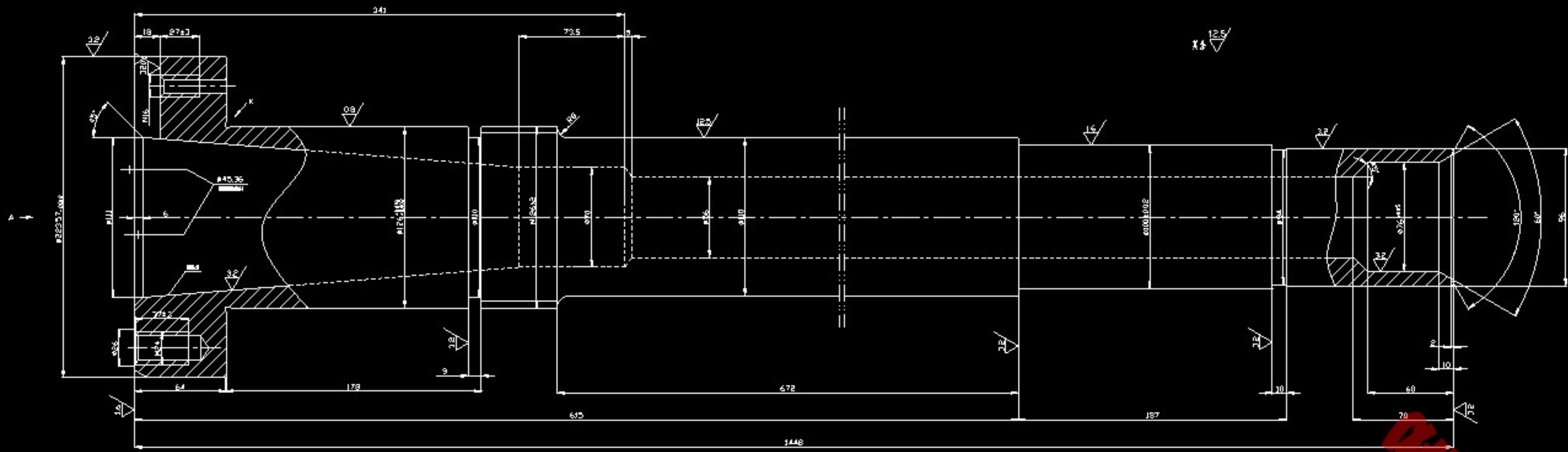

2 2 1 2
 1: 2024.10.10 14:00:00
 2: 2024.10.10 14:00:00
 3: 2024.10.10 14:00:00
 4: 2024.10.10 14:00:00
 5: 2024.10.10 14:00:00
 6: 2024.10.10 14:00:00
 7: 2024.10.10 14:00:00
 8: 2024.10.10 14:00:00
 9: 2024.10.10 14:00:00
 10: 2024.10.10 14:00:00

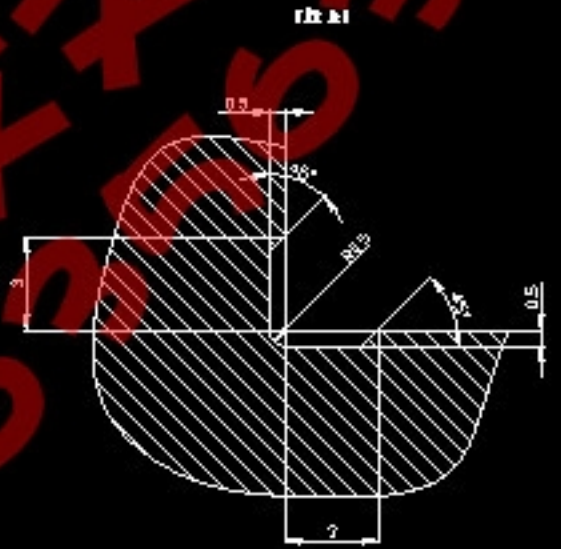
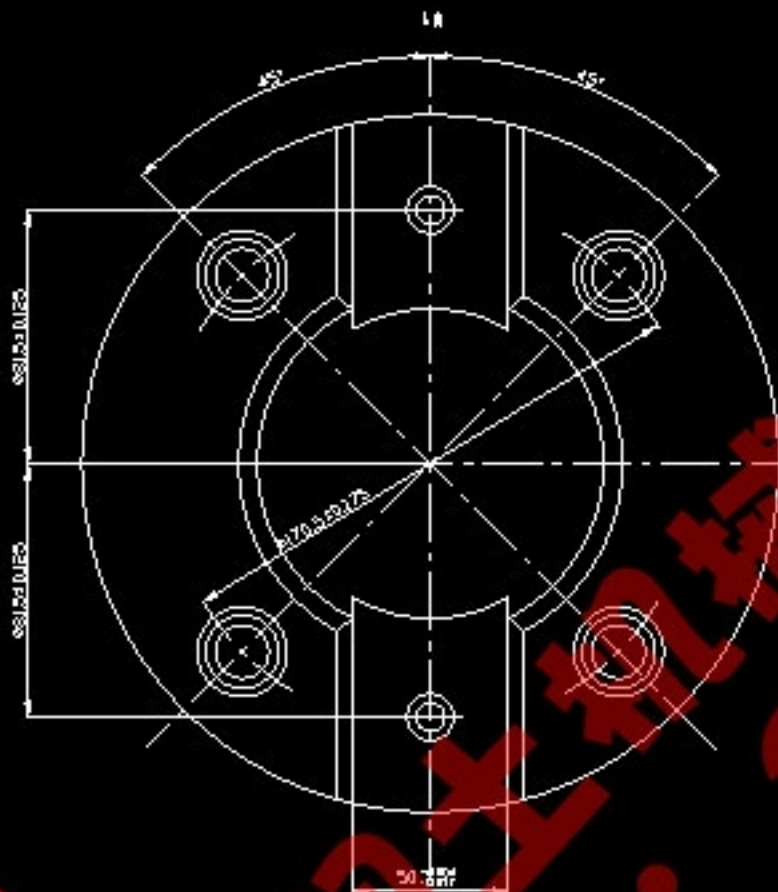

主轴零件图A0

4		1	
1	2	3	4
5	6	7	8
9	10	11	12

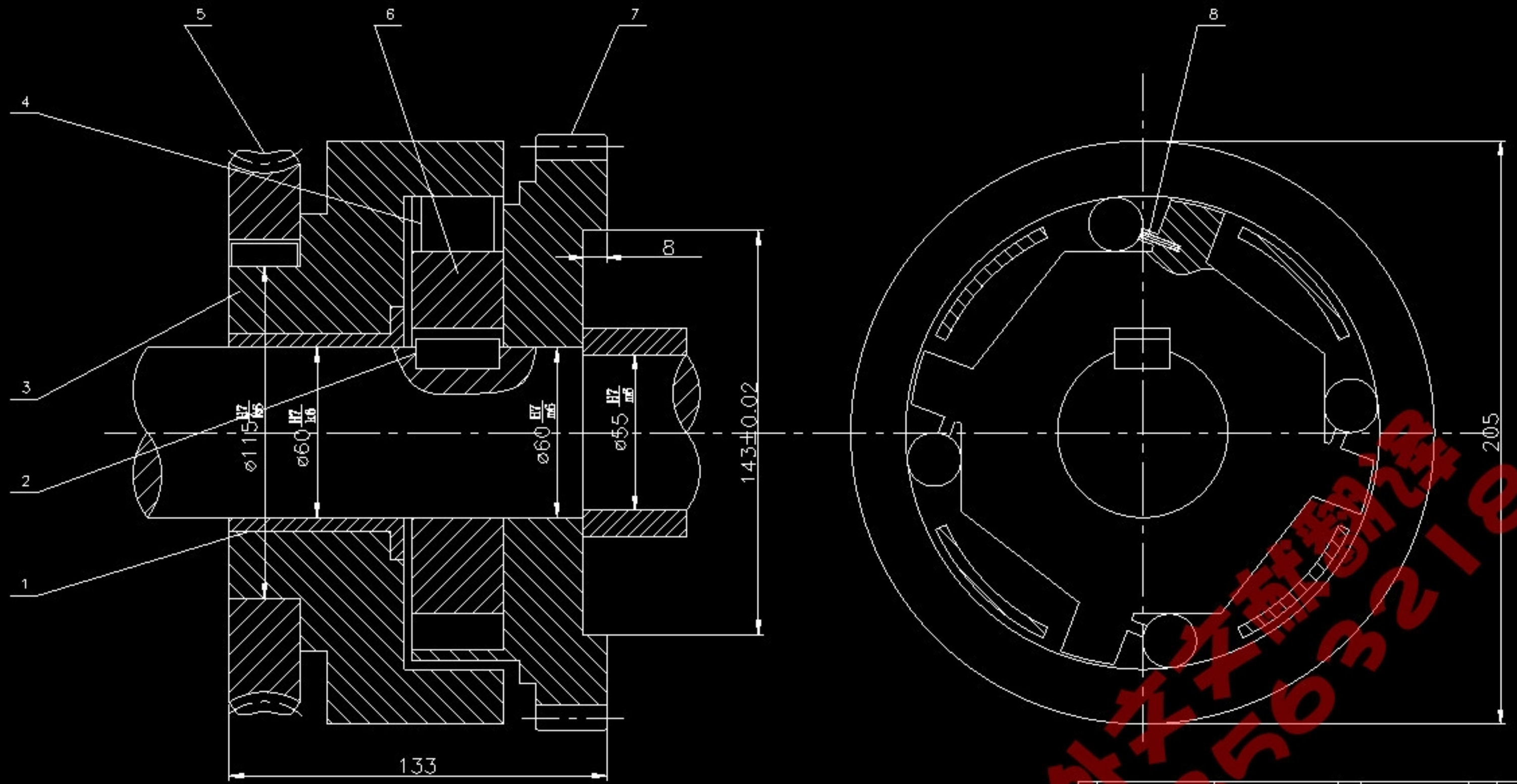

离合器A2

序号	代号	名称	数量	比例	备注
1	GB/T 10095	材料	4	1:1	
2	L10-15	轴承	1	1:1	
3	L10-15	轴套	1	1:1	
4	L10-11	螺母	1	1:1	
5	L10-11	螺栓	1	1:1	
6	L10-11	衬套	1	1:1	
7	L10-11	衬套	1	1:1	
8	GB/T 10095	材料	2	1:1	
9	L10-11	螺母	2	1:1	

材料	数量	比例	备注
材料	数量	比例	备注

材料	数量	比例	备注
材料	数量	比例	备注

淘工机械 QQ: 2705505210

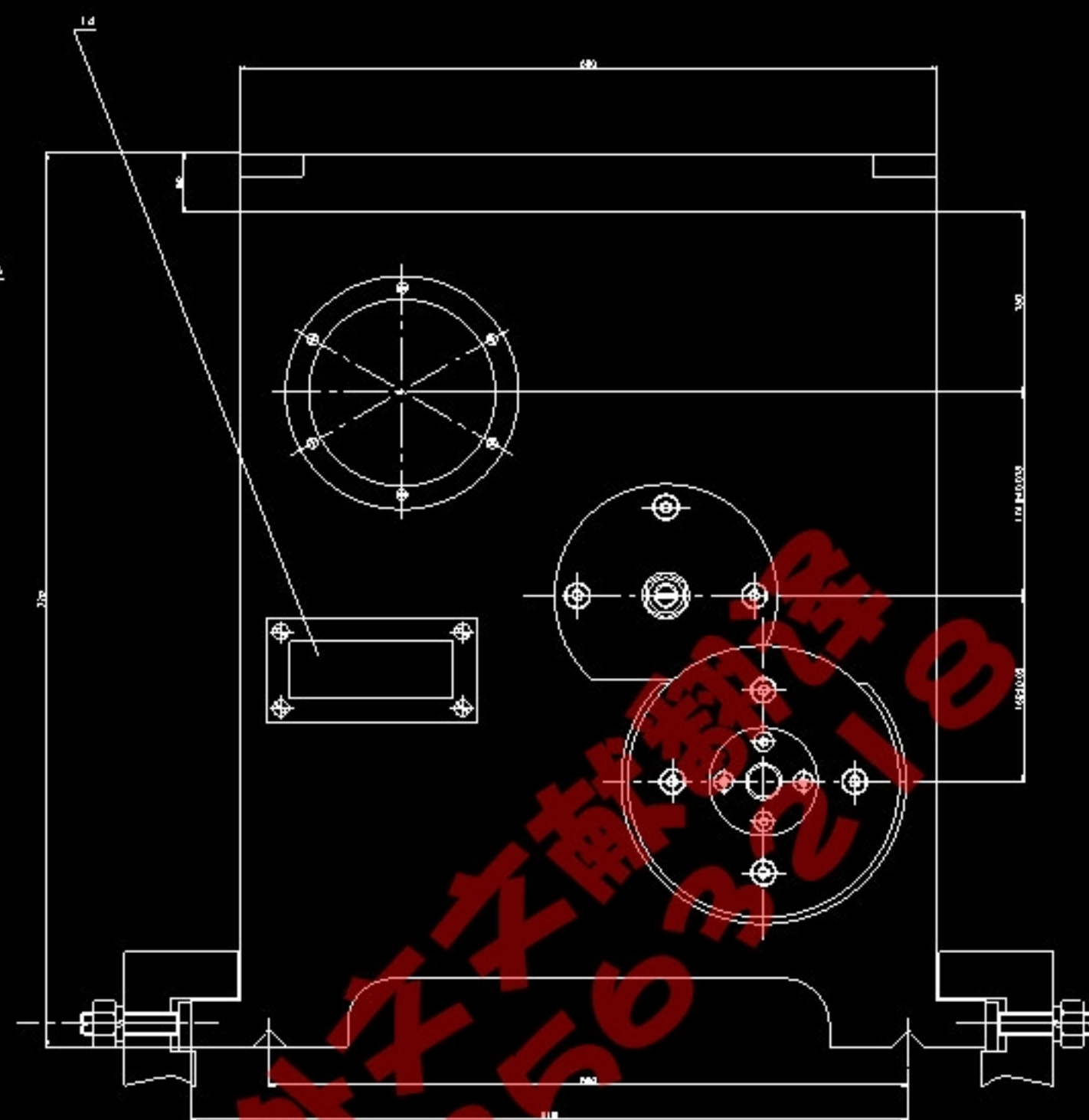
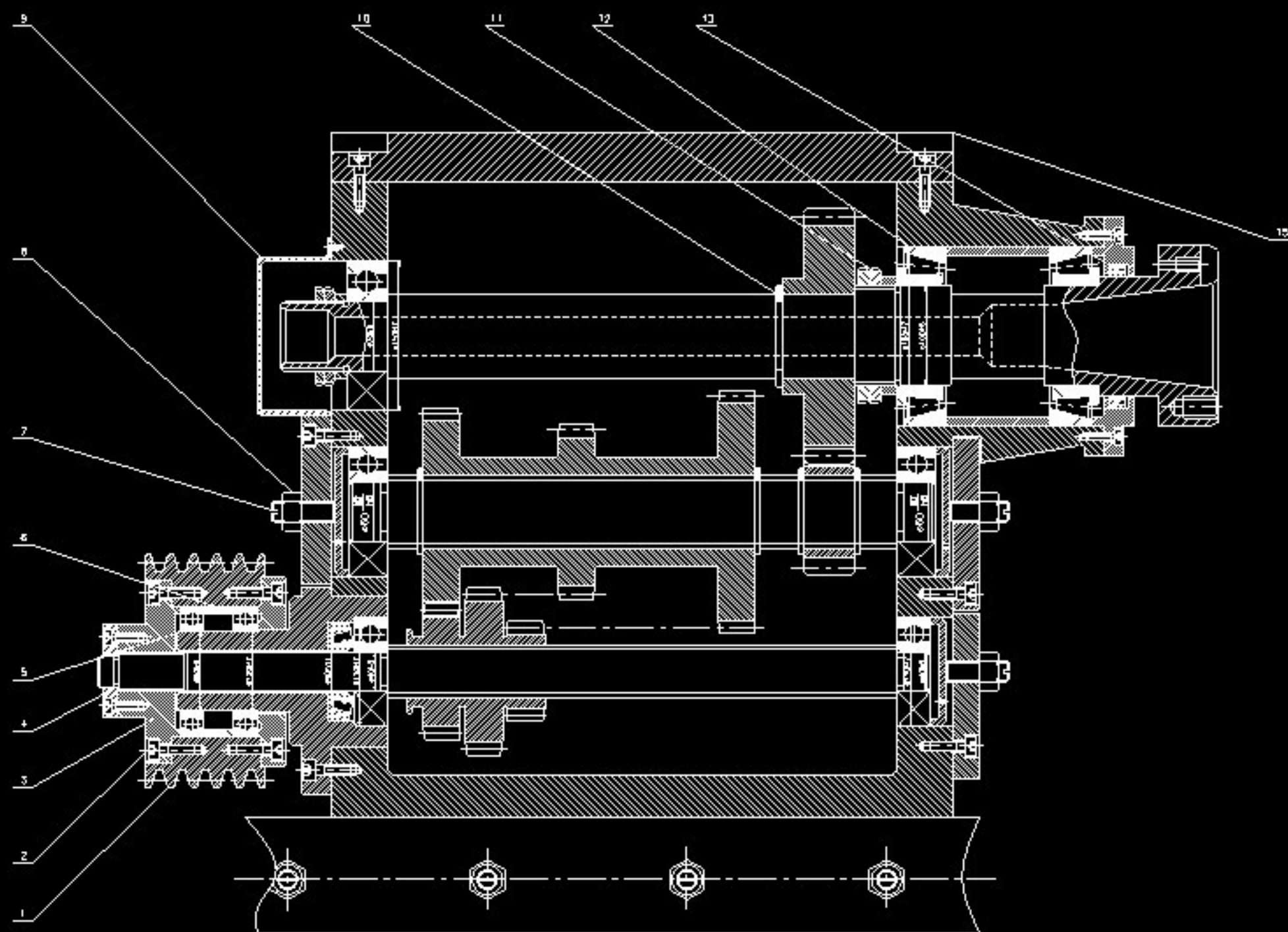

钻头装配图A0

序号	代号	名称	数量	比例	材料	备注
1	225-01	钻头	1	1:1	W18Cr4V	
2	225-02	钻头	1	1:1	W18Cr4V	
3	225-03	钻头	1	1:1	W18Cr4V	
4	225-04	钻头	1	1:1	W18Cr4V	
5	225-05	钻头	1	1:1	W18Cr4V	
6	225-06	钻头	1	1:1	W18Cr4V	
7	225-07	钻头	1	1:1	W18Cr4V	
8	225-08	钻头	1	1:1	W18Cr4V	
9	225-09	钻头	1	1:1	W18Cr4V	
10	225-10	钻头	1	1:1	W18Cr4V	
11	225-11	钻头	1	1:1	W18Cr4V	
12	225-12	钻头	1	1:1	W18Cr4V	
13	225-13	钻头	1	1:1	W18Cr4V	
14	225-14	钻头	1	1:1	W18Cr4V	
15	225-15	钻头	1	1:1	W18Cr4V	

淘工机械网 236350350